

 **N_OLAKO**



VAN CARE



XLD_LINE

KATALOG 2023

INHALTSVERZEICHNIS

ÜBER UNS.....	1
XLD_LINE.....	7
TECHNISCHE ANGABEN.....	18

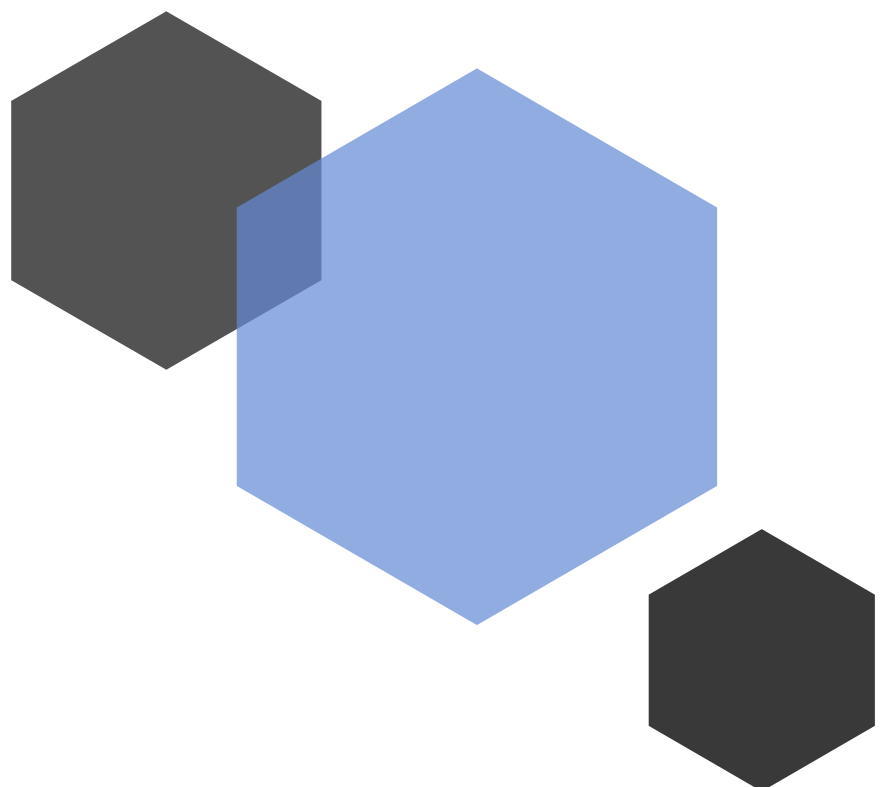

UNSER ANGEBOT

EINBAUSYSTEME



ÜBER UNS

Mit langjähriger Erfahrung ist Van Care einer der führenden Hersteller von Einrichtungen für Nutzfahrzeuge. Unser Sitz befindet sich in Beek in den Niederlanden. Die Produktionsstätte und Büros sind in Polen. Van Care beschäftigt rund 100 Mitarbeiter.

VAN CARE BIETET DIE PASSENDE LÖSUNGEN FÜR JEDES NUTZFAHRZEUG.

Unser Angebot umfasst leichte modulare Lösungen, die auf die individuellen Kundenbedürfnisse zugeschnitten sind. Damit können die Kunden die Regale, Schränke und Schubladen nach Bedarf wählen.

Dank des umfangreichen Netzwerks von Fachhändlern können wir Ihnen die maßgeschneiderten Einbausysteme liefern. Wir bieten die professionelle Beratung und kostenlose Projekterstellung an.

VAN CARE PRODUKTE

Die Produkte von Van Care sind innovativ, leicht und langlebig. Alle Produkte sind aus sehr robusten Materialien hergestellt, die das minimale Gewicht und die maximale Nutzlast sicher stellen.



BESTE
QUALITÄT

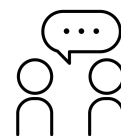

KOSTENLOSE
BERATUNG



REDUZIERUNG
DER KOSTEN

SICHERHEIT

Alle Van Care Einrichtungen für Nutzfahrzeuge unterliegen den anspruchsvollen Prüfungen. Die Crashtests werden in professionellen Forschungszentren durchgeführt.

Darüber hinaus werden unsere Produkte Simulationen, Belastungs- und Vibrationstests unterzogen.

Unsere Produkte haben sich mehrmals als äußerst sicher erwiesen. Wie zum Beispiel bei dem Frontalcrashtest.



Die Geschwindigkeit des Crashtests wurde von 32 km/h auf 50 km/h erhöht. Nach dem Bericht wurde das Material verformt, wobei die lösenden Teile keine gefährliche Situation für die Passagiere schufen.

ZERTIFIZIERTE QUALITÄT UNSERER PRODUKTE

Van Care garantiert die optimale Sicherheit, sowohl heute, als auch in Zukunft. Alle unseren Produkten werden auf funktionale Nutzung und Sicherheit bei der Arbeit und beim Transport ausgelegt. Die Produktion ist vollständig zertifiziert und erfüllt die Anforderungen der ISO 9001: 2015 und TÜV.

SICHERHEIT & QUALITÄT

UNSERE HAUPTZIELE

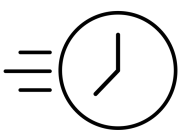

ZEITERSPARNIS



INDIVIDUELLES
DESIGN



SEHR GUTE
TESTERGEBNISSE



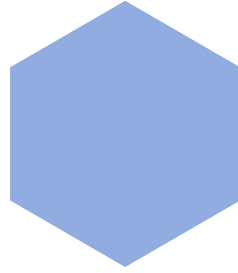



BERATUNG, DESIGN, UMSETZUNG.

Wir bei Van Care wissen, wie wichtig ein richtig gestaltetes Interieur ist. Aus diesem Grund legen wir den großen Wert auf Forschung der Kundenbedürfnissen und Beratung. Dank der langjährigen Erfahrung sind wir in der Lage, ein Fahrzeuginterieur zu gestalten, das die Erwartungen selbst der anspruchsvollsten Kunden erfüllt. Die Kundenzufriedenheit ist für uns Priorität.

Sagen Sie, was Sie erwarten und wir helfen Ihnen, es zu erreichen.

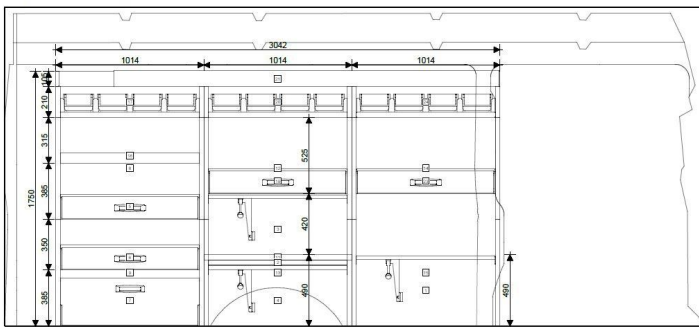
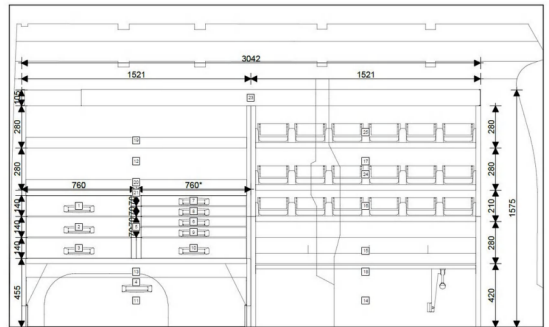

XLD_LINE

Zusätzlich zu unseren Standardregalen, Schränken und anderen praktischen Aufbewahrungssystemen im Rahmen von M_line bietet Van Care auch XLD Linie mit großen, robusten und gleichzeitig leichten Schubladen an.

VAN CARE PRODUKTE - XLD_LINE

Dieses neue, innovative Produkt besteht aus leichten, aber sehr robusten Materialien. Damit kann man einen sehr großen Laderaum schaffen. Egal, ob Sie einen Doppelboden mit dem Zugang zu massiven Schubladen suchen, oder den Laderaum mit leichten und funktionalen Schubladen verwenden möchten, verbindet XLD_line beide diesen Eigenschaften in einem Produkt. Das ist eine ideale Lösung für jede Nutzfahrzeug, unabhängig von seinen Abmessungen.

ROBUST UND LEICHT

XLD steht für robuste, starke und gleichzeitig leichte XL-Schubladen, die mit Teleskop-Kugelführungen ausgestattet sind. Jede Schublade hat eine Tragfähigkeit von bis zu 85 kg (Flächenlast). Die Rahmen sorgen für eine steife und solide Struktur und erhöhen die Ladekapazität des Fahrzeuges.

PERFEKTES QUALITÄTS-GEWICHT-VERHÄLTNIS

Dank dem intelligenten Einsatz von hochwertigem Stahl und Aluminium und einem innovativen Design haben wir das perfekte Festigkeit-Gewicht-Verhältnis in XLD-line erreicht. Alle Produkte sind pulverbeschichtet und durch die Applikation der Keramiksicht sind sie kratzfest.



SCHUBLADEN FÜR BESONDERE AUFGABEN

DESIGN NACH BEDÜRFNISSEN

Der modulare Aufbau der XLD-line eröffnet viele Möglichkeiten, den Raum zu den Bedürfnissen der Kunden zu passen. Die Schubladen können unter dem Boden oder im Nutzbereich des Fahrzeugs spaltenweise installiert werden.



NUTZUNG OHNE EINSCHRÄNKUNGEN

Die Schubladen lassen sich zu 100% öffnen, was eine maximale Nutzung des Laderaums ermöglicht. Ein zusätzlicher Vorteil ist der Zugang zu den Schubladen von außen, wodurch sie frei verwendet werden können und den uneingeschränkten Zugriff auf die notwendigen Produkte und Werkzeuge sichern.

Die Tragfähigkeit der geteilten Fläche einer flachen Schublade ist

80 kg, wodurch auch die schwersten Gegenstände darin aufbewahrt werden können.

4 Längen
L1/L2/L3/L4

4 Höhen
HL1/HL2/H1/H2

3 Breiten
W1/W2/W3

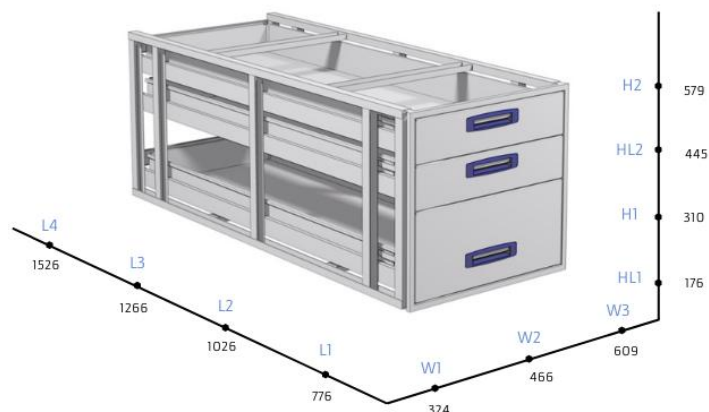

SPEZIFIKATION DER XLD-SCHUBLADEN

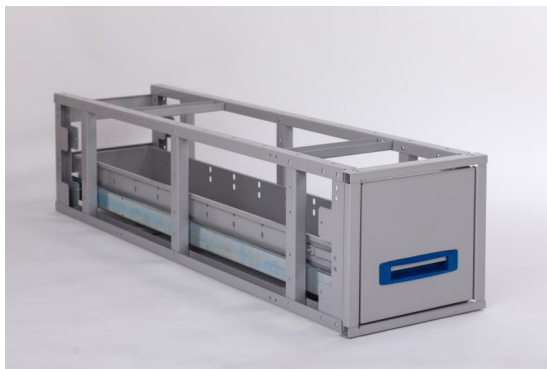

XLD-L3W1H1-1

16-0-003-00
XL-Rahmen mit einer Schublade
1266x346x310
Gewicht: 25 kg



XLD-L3W2H1-1

16-0-173-00
XL-Rahmen mit einer Schublade
1266x488x310
Gewicht: 27 kg



XLD-L3W3H1-2

16-0-032-00
XL-Rahmen mit zwei Schubladen
1266x631x310
Gewicht: 42 kg



XLD-L2W1H2-2

16-0-007-00
XL-Rahmen mit zwei Schubladen
1026x346x578
Gewicht: 36 kg



XLD-L2W3H2-3

16-0-036-00
XL-Rahmen mit drei Schubladen
1266x631x578
Gewicht: 54 kg



XLD-L1W2H2-4

16-0-028-00
XL-Rahmen mit vier Schubladen
776x488x578
Gewicht: 50 kg

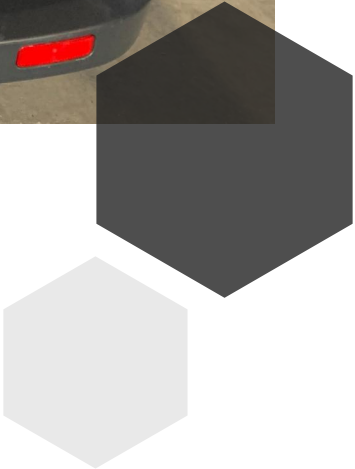







SONDERAUSSTATTUNG

Die Auswahl eines angemessenen Einbausystems ist nur die halbe Miete. Die gute Organisation des Arbeitsplatzes hängt von allem von der Sonderausstattung ab. Die Behälter, Koffer, Griffe mit verschiedenen Funktionen gaben den Raum einen völlig neuen Charakter, und vor allem sichern sie die für die Arbeit notwendigen Mittel und gestalten den Raum.

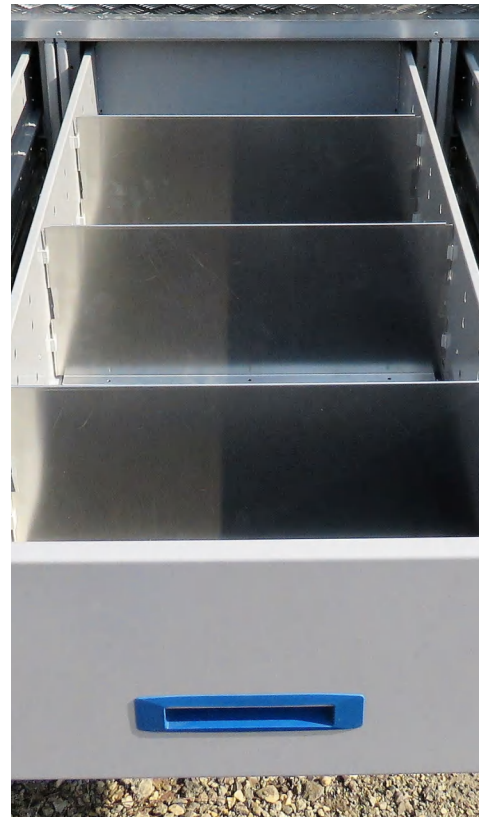



15

DOMETIC





TECHNISCHE ANGABEN

XLD-SCHUBLADEN UND SONDERAUSSTATTUNG

Van Care XLD Schubladen 100% Öffnung



Allgemeine Informationen über die XLD_line Schubladen.

Standard-XLD-Schubladen sind in 4 Tiefen und 3 Breiten erhältlich. Vier Standardlängen der XLD-Schubladen betragen 776 mm, 1026 mm, 1266 mm und 1526 mm. Sie sind 324 mm, 466 mm und 609 mm breit.

Die Höhe der Schubladen variiert von 176 mm bis 579 mm. Entsprechend: 176 mm, 310 mm, 445 mm und 579 mm.

Alle XLD-Schubladen werden mit 3 Teilern und Befestigungsmaterial geliefert.

Die Führungen sind im Lieferumfang enthalten.

4 Längen
L1/L2/L3/L4

4 Höhen
HL1/H1/HL2/H2

3 Breiten
W1/W2/W3

2 Höhen der Schubladenfronten
132mm/264mm,
Kastenhöhen 104mm (ohne Oberkante)

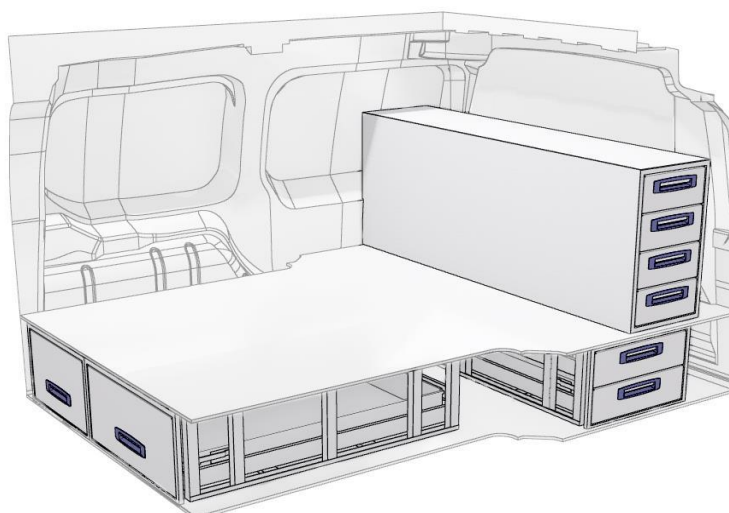
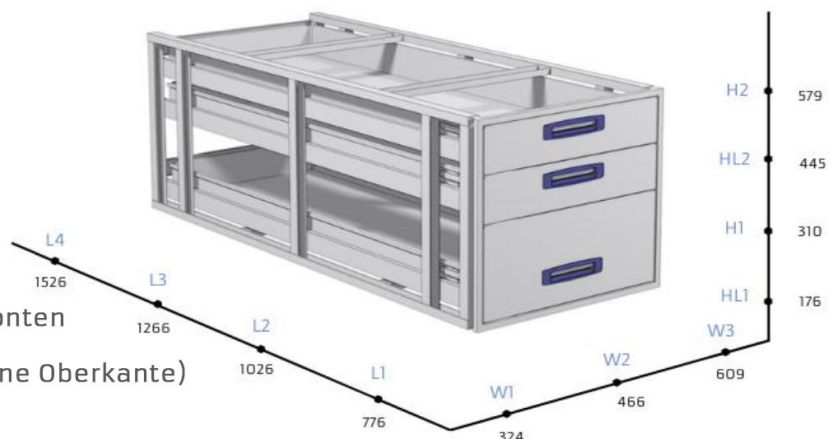

Höhe - 176 mm

XLD-Schubladen sind in vier Tiefen 776 mm, 1026 mm, 1266 mm, 1526 mm und 3 Breiten: 324 mm, 466 mm und 609 mm erhältlich.

3 Teiler im Lieferumfang.

Die Führungen sind im Lieferumfang enthalten!

EAN	PRODUKT	Produktabmessungen	Innere Abmessungen	Gewicht / kg
		Höhe x Breite x Tiefe	Höhe x Breite x Tiefe	
16-0-088-00	XLD-L1W1HL1-1	176 x 324 x 776	104 x 208 x 720	14,8
16-0-079-00	XLD-L2W1HL1-1	176 x 324 x 1026	104 x 208 x 970	16,8
16-0-070-00	XLD-L3W1HL1-1	176 x 324 x 1266	104 x 208 x 1210	19,0
16-0-061-00	XLD-L4W1HL1-1	176 x 324 x 1526	104 x 208 x 1470	21,7
16-0-089-00	XLD-L1W2HL1-1	176 x 466 x 776	104 x 350 x 720	15,8
16-0-080-00	XLD-L2W2HL1-1	176 x 466 x 1026	104 x 350 x 970	20,0
16-0-071-00	XLD-L3W2HL1-1	176 x 466 x 1266	104 x 350 x 1210	21,0
16-0-062-00	XLD-L4W2HL1-1	176 x 466 x 1526	104 x 350 x 1470	23,8
16-0-090-00	XLD-L1W3HL1-1	176 x 609 x 776	104 x 493 x 720	17,8
16-0-081-00	XLD-L2W3HL1-1	176 x 609 x 1026	104 x 493 x 970	20,7
16-0-072-00	XLD-L3W3HL1-1	176 x 609 x 1266	104 x 493 x 1210	23,1
16-0-063-00	XLD-L4W3HL1-1	176 x 609 x 1526	104 x 493 x 1470	25,9

* Die Belastung der geteilten ebenen Fläche beträgt 80 kg

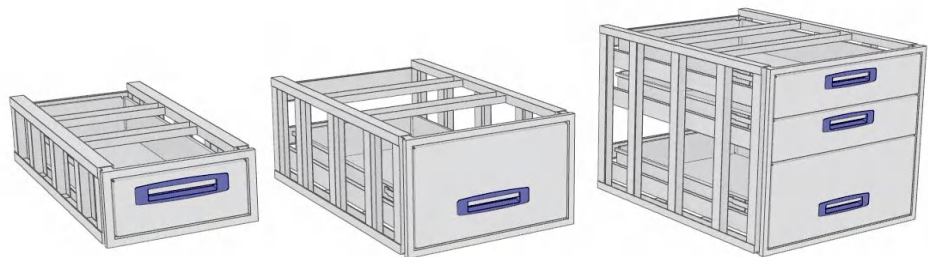

Zusätzliche Teiler.

Teiler für 1 Schublade mit Befestigungselemente.

16-0-325-00	DW1	100 x 324 x 1		0,1
16-0-326-00	DW2	100 x 466 x 1		0,1
16-0-327-00	DW3	100 x 609 x 1		0,1

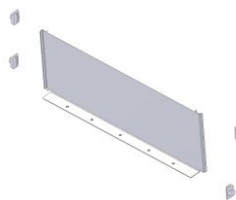

Seitenabdeckung.

Sonderausstattung.

Nicht im Lieferumfang enthalten, bitte getrennt bestellen.

16-0-331-00	XLD-L1HL1-SC	176 x 1 x 776		0,3
16-0-335-00	XLD-L2HL1-SC	176 x 1 x 1026		0,5
16-0-339-00	XLD-L3HL1-SC	176 x 1 x 1266		0,6
16-0-343-00	XLD-L4HL1-SC	176 x 1 x 1526		0,7



Obere Abdeckung.

Sonderausstattung.

Nicht im Lieferumfang enthalten, bitte getrennt bestellen.

EAN	PRODUKT	Abmessungen	
		Höhe x Breite x Tiefe	
16-0-347-00	XLD-L1W1-TC	1 x 324 x 776	0,7
16-0-348-00	XLD-L1W2-TC	1 x 466 x 776	1
16-0-349-00	XLD-L1W3-TC	1 x 609 x 776	1,3
16-0-350-00	XLD-L2W1-TC	1 x 324 x 1026	0,9
16-0-351-00	XLD-L2W2-TC	1 x 466 x 1026	1,2
16-0-352-00	XLD-L2W3-TC	1 x 609 x 1026	1,7
16-0-353-00	XLD-L3W1-TC	1 x 324 x 1266	1,1
16-0-354-00	XLD-L3W2-TC	1 x 466 x 1266	1,6
16-0-355-00	XLD-L3W3-TC	1 x 609 x 1266	2,0
16-0-356-00	XLD-L4W1-TC	1 x 324 x 1526	1,3
16-0-357-00	XLD-L4W2-TC	1 x 466 x 1526	1,9
16-0-358-00	XLD-L4W3-TC	1 x 609 x 1526	2,5

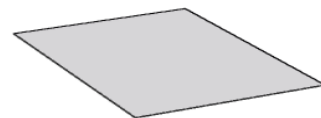

Hintere Abdeckung.

Sonderausstattung.

Nicht im Lieferumfang enthalten, bitte getrennt bestellen.

16-0-359-00	XLD-W1HL1-BC	176 x 324 x 1	0,2
16-0-363-00	XLD-W2HL1-BC	176 x 466 x 1	0,3
16-0-367-00	XLD-W3HL1-BC	176 x 609 x 1	0,3

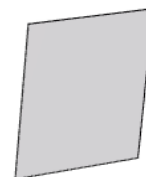
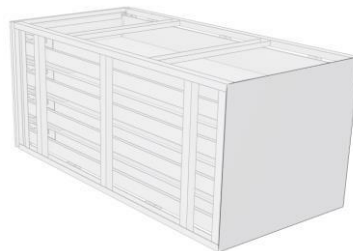

Aufsatz für XLD-Schublade.

Sonderausstattung.

Nicht im Lieferumfang enthalten, bitte getrennt bestellen.

16-0-313-00	1EL1W1	120 x 324 x 776	0,72
16-0-314-00	1EL1W2	120 x 466 x 776	0,8
16-0-315-00	1EL1W3	120 x 609 x 776	0,85
16-0-316-00	1EL2W1	120 x 324 x 1026	0,93
16-0-317-00	1EL2W2	120 x 466 x 1026	0,99
16-0-318-00	1EL2W3	120 x 609 x 1026	1,1
16-0-319-00	1EL3W1	120 x 324 x 1266	1,3
16-0-320-00	1EL3W2	120 x 466 x 1266	1,2
16-0-321-00	1EL3W3	120 x 609 x 1266	1,3
16-0-322-00	1EL4W1	120 x 324 x 1526	1,4
16-0-323-00	1EL4W2	120 x 466 x 1526	1,4
16-0-324-00	1EL4W3	120 x 609 x 1526	1,5

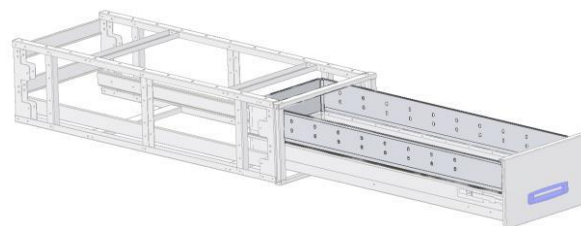
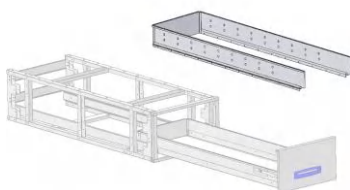

Höhe - 310 mm

XLD-Schubladen sind in vier Tiefen 776 mm, 1026 mm, 776 mm, 1026 mm, 1266 mm, 1526 mm und 3 Breiten: 324 mm, 466 mm und 609 mm erhältlich.

3 niedrige Teiler im Lieferumfang.

Die Führungen sind im Lieferumfang enthalten!

XLD-L1W1H1-1 mit **einer** Schublade, XLD-L1W1H1-2 mit **2** Schubladen. Die Ziffer am Ende der Artikelbezeichnung gibt die Anzahl der im Lieferumfang enthaltenen Schubladen an.

EAN	PRODUKT	Produktabmessungen	Innere Abmessungen	Gewicht / kg
		Höhe x Breite x Tiefe	Höhe x Breite x Tiefe	
16-0-010-00	XLD-L1W1H1-1	310 x 324 x 776	104 x 208 x 720	17,2
16-0-011-00	XLD-L1W1H1-2	310 x 324 x 776	104 x 208 x 720	22,7
16-0-005-00	XLD-L2W1H1-1	310 x 324 x 1026	104 x 208 x 970	23,4
16-0-006-00	XLD-L2W1H1-2	310 x 324 x 1026	104 x 208 x 970	29,5
16-0-003-00	XLD-L3W1H1-1	310 x 324 x 1266	104 x 208 x 1210	25,3
16-0-004-00	XLD-L3W1H1-2	310 x 324 x 1266	104 x 208 x 1210	31,0
16-0-001-00	XLD-L4W1H1-1	310 x 324 x 1526	104 x 208 x 1470	27,0
16-0-002-00	XLD-L4W1H1-2	310 x 324 x 1526	104 x 208 x 1470	35,3

16-0-024-00	XLD-L1W2H1-1	310 x 466 x 776	104 x 350 x 720	20,9
16-0-025-00	XLD-L1W2H1-2	310 x 466 x 776	104 x 350 x 720	28,1
16-0-019-00	XLD-L2W2H1-1	310 x 466 x 1026	104 x 350 x 970	23,1
16-0-020-00	XLD-L2W2H1-2	310 x 466 x 1026	104 x 350 x 970	34,0
16-0-017-00	XLD-L3W2H1-1	310 x 466 x 1266	104 x 350 x 1210	27,2
16-0-018-00	XLD-L3W2H1-2	310 x 466 x 1266	104 x 350 x 1210	38,7
16-0-015-00	XLD-L4W2H1-1	310 x 466 x 1526	104 x 350 x 1470	32,0
16-0-016-00	XLD-L4W2H1-2	310 x 466 x 1526	104 x 350 x 1470	38,8

16-0-038-00	XLD-L1W3H1-1	310 x 609 x 776	104 x 493 x 720	23,3
16-0-039-00	XLD-L1W3H1-2	310 x 609 x 776	104 x 493 x 720	28,4
16-0-033-00	XLD-L2W3H1-1	310 x 609 x 1026	104 x 493 x 970	24,9
16-0-034-00	XLD-L2W3H1-2	310 x 609 x 1026	104 x 493 x 970	37,4
16-0-031-00	XLD-L3W3H1-1	310 x 609 x 1266	104 x 493 x 1210	27,2
16-0-032-00	XLD-L3W3H1-2	310 x 609 x 1266	104 x 493 x 1210	42,4
16-0-029-00	XLD-L4W3H1-1	310 x 609 x 1526	104 x 493 x 1470	33,0
16-0-030-00	XLD-L4W3H1-2	310 x 609 x 1526	104 x 493 x 1470	42,7

*Die Belastung der geteilten ebenen Fläche beträgt 80 kg

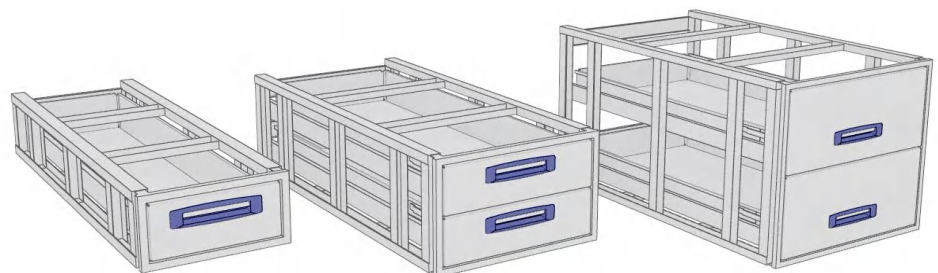

Zusätzliche Teiler.

Teiler mit 4 Elementen Montage.

Wir bieten 2 Höhen der Teiler an: DW (niedrig) und DWH (hoch). DWH kann nur dann installiert werden, wenn der Aufsatz montiert ist.

16-0-325-00	DW1	100 x 324 x 1	standard	0,1
16-0-326-00	DW2	100 x 466 x 1	standard	0,1
16-0-327-00	DW3	100 x 609 x 1	standard	0,1

16-0-328-00	DWH1	210 x 324 x 1	option	0,1
16-0-329-00	DWH2	210 x 466 x 1	option	0,1
16-0-330-00	DWH3	210 x 609 x 1	option	0,1



Seitenabdeckung.

Sonderausstattung.

Nicht im Lieferumfang enthalten, bitte getrennt bestellen.

EAN	PRODUKT	Abmessungen Höhe x Breite x Tiefe	Gewicht / kg
16-0-332-00	XLD-L1H1-SC	310 x 1 x 776	0,6
16-0-336-00	XLD-L2H1-SC	310 x 1 x 1026	0,8
16-0-340-00	XLD-L3H1-SC	310 x 1 x 1266	1,0
16-0-344-00	XLD-L4H1-SC	310 x 1 x 1526	1,3

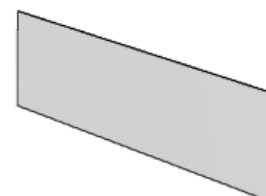

Obere Abdeckung.

Sonderausstattung.

Nicht im Lieferumfang enthalten, bitte getrennt bestellen.

16-0-347-00	XLD-L1W1-TC	1 x 324 x 776	0,7
16-0-348-00	XLD-L1W2-TC	1 x 466 x 776	1
16-0-349-00	XLD-L1W3-TC	1 x 609 x 776	1,3

16-0-350-00	XLD-L2W1-TC	1 x 324 x 1026	0,9
16-0-351-00	XLD-L2W2-TC	1 x 466 x 1026	1,2
16-0-352-00	XLD-L2W3-TC	1 x 609 x 1026	1,7

16-0-353-00	XLD-L3W1-TC	1 x 324 x 1266	1,1
16-0-354-00	XLD-L3W2-TC	1 x 466 x 1266	1,6
16-0-355-00	XLD-L3W3-TC	1 x 609 x 1266	2,0

16-0-356-00	XLD-L4W1-TC	1 x 324 x 1526	1,3
16-0-357-00	XLD-L4W2-TC	1 x 466 x 1526	1,9
16-0-358-00	XLD-L4W3-TC	1 x 609 x 1526	2,5

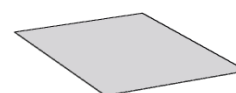

Hintere Abdeckung.

Sonderausstattung.

Nicht im Lieferumfang enthalten, bitte getrennt bestellen.

16-0-360-00	XLD-W1H1-BC	310 x 324 x 1	0,3
16-0-364-00	XLD-W2H1-BC	310 x 466 x 1	0,4
16-0-368-00	XLD-W3H1-BC	310 x 609 x 1	0,6

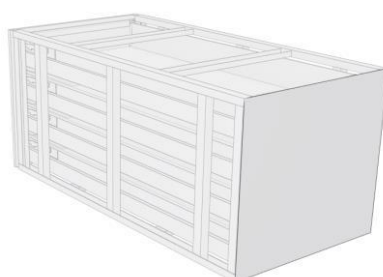

Aufsatz für XLD-Schublade.

Sonderausstattung.

Nicht im Lieferumfang enthalten, bitte getrennt bestellen.

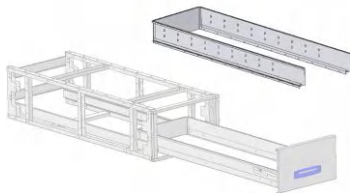

EAN	PRODUKT	Abmessungen	
		Höhe x Breite x Tiefe	Gewicht / kg
16-0-313-00	TEL1W1	120 x 324 x 776	0,72
16-0-314-00	TEL1W2	120 x 466 x 776	0,8
16-0-315-00	TEL1W3	120 x 609 x 776	0,85
16-0-316-00	TEL2W1	120 x 324 x 1026	0,93
16-0-317-00	TEL2W2	120 x 466 x 1026	0,99
16-0-318-00	TEL2W3	120 x 609 x 1026	1,1
16-0-319-00	TEL3W1	120 x 324 x 1266	1,3
16-0-320-00	TEL3W2	120 x 466 x 1266	1,2
16-0-321-00	TEL3W3	120 x 609 x 1266	1,3
16-0-322-00	TEL4W1	120 x 324 x 1526	1,4
16-0-323-00	TEL4W2	120 x 466 x 1526	1,4
16-0-324-00	TEL4W3	120 x 609 x 1526	1,5

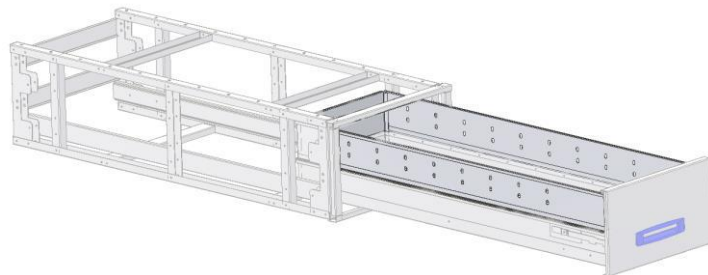

Höhe - 445 mm

XLD-Schubladen sind in vier Tiefen 776 mm, 1026 mm, 1266 mm, 1526 mm und 3 Breiten: 324 mm, 466 mm und 609 mm erhältlich.

3 niedrige Teiler im Lieferumfang.

Die Führungen sind im Lieferumfang enthalten!

XLD-L1W1HL2-2 mit zwei Schubladen, XLD-L1W1HL2-3 mit drei Schubladen. Die Ziffer am Ende der Artikelbezeichnung gibt die Anzahl der im Lieferumfang enthaltenen Schubladen an.

EAN	PRODUKT	Produktabmessungen	Innere Abmessungen	Gewicht / kg
		Höhe x Breite x Tiefe	Höhe x Breite x Tiefe	
16-0-091-00	XLD-L1W1HL2-2	445 x 324 x 776	104 x 208 x 720	25,7
16-0-092-00	XLD-L1W1HL2-3	445 x 324 x 776	104 x 208 x 720	31,2
16-0-082-00	XLD-L2W1HL2-2	445 x 324 x 1026	104 x 208 x 970	30,5
16-0-083-00	XLD-L2W1HL2-3	445 x 324 x 1026	104 x 208 x 970	37,9
16-0-073-00	XLD-L3W1HL2-2	445 x 324 x 1266	104 x 208 x 1210	34,0
16-0-074-00	XLD-L3W1HL2-3	445 x 324 x 1266	104 x 208 x 1210	42,7
16-0-064-00	XLD-L4W1HL2-2	445 x 324 x 1526	104 x 208 x 1470	38,3
16-0-065-00	XLD-L4W1HL2-3	445 x 324 x 1526	104 x 208 x 1470	48,7

16-0-093-00	XLD-L1W2HL2-2	445 x 466 x 776	104 x 350 x 720	28,9
16-0-094-00	XLD-L1W2HL2-3	445 x 466 x 776	104 x 350 x 720	35,1
16-0-084-00	XLD-L2W2HL2-2	445 x 466 x 1026	104 x 350 x 970	33,9
16-0-085-00	XLD-L2W2HL2-3	445 x 466 x 1026	104 x 350 x 970	42,1
16-0-075-00	XLD-L3W2HL2-2	445 x 466 x 1266	104 x 350 x 1210	40,4
16-0-076-00	XLD-L3W2HL2-3	445 x 466 x 1266	104 x 350 x 1210	47,3
16-0-066-00	XLD-L4W2HL2-2	445 x 466 x 1526	104 x 350 x 1470	42,1
16-0-067-00	XLD-L4W2HL2-3	445 x 466 x 1526	104 x 350 x 1470	53,5

16-0-095-00	XLD-L1W3HL2-2	445 x 609 x 776	104 x 493 x 720	32,0
16-0-096-00	XLD-L1W3HL2-3	445 x 609 x 776	104 x 493 x 720	38,7
16-0-086-00	XLD-L2W3HL2-2	445 x 609 x 1026	104 x 493 x 970	37,4
16-0-087-00	XLD-L2W3HL2-3	445 x 609 x 1026	104 x 493 x 970	46,3
16-0-077-00	XLD-L3W3HL2-2	445 x 609 x 1266	104 x 493 x 1210	41,3
16-0-078-00	XLD-L3W3HL2-3	445 x 609 x 1266	104 x 493 x 1210	51,7
16-0-068-00	XLD-L4W3HL2-2	445 x 609 x 1526	104 x 493 x 1470	45,9
16-0-069-00	XLD-L4W3HL2-3	445 x 609 x 1526	104 x 493 x 1470	58,2

*Die Belastung der geteilten ebenen Fläche beträgt 80 kg

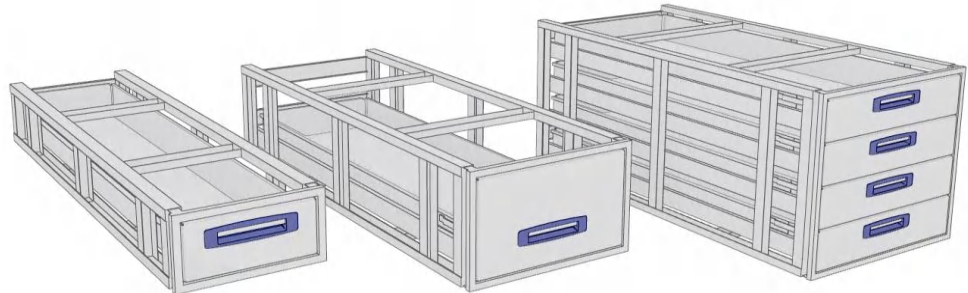

Zusätzliche Teiler.

Teiler mit 4 Elementen Montage.

Wir bieten 2 Höhen der Teiler an: DW (niedrig) und DWH (hoch). DWH kann nur dann installiert werden, wenn der Aufsatz montiert ist.

16-0-325-00	DW1	100 x 324 x 1	standard	0,1
16-0-326-00	DW2	100 x 466 x 1	standard	0,1
16-0-327-00	DW3	100 x 609 x 1	standard	0,1

16-0-328-00	DWH1	210 x 324 x 1	option	0,1
16-0-329-00	DWH2	210 x 466 x 1	option	0,1
16-0-330-00	DWH3	210 x 609 x 1	option	0,1

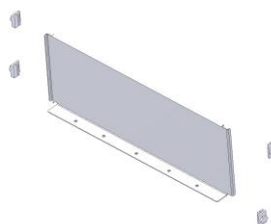

Seitenabdeckung.

Sonderausstattung.

Nicht im Lieferumfang enthalten, bitte getrennt bestellen.

EAN	PRODUKT	Abmessungen	Gewicht / kg
		Höhe x Breite x Tiefe	
16-0-333-00	XLD-L1HL2-SC	445 x 1 x 776	0,9
16-0-337-00	XLD-L2HL2-SC	445 x 1 x 1026	1,2
16-0-341-00	XLD-L3HL2-SC	445 x 1 x 1266	1,5
16-0-345-00	XLD-L4HL2-SC	445 x 1 x 1526	1,8

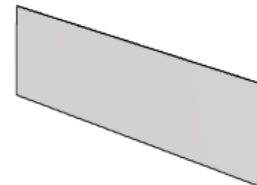

Obere Abdeckung.

Sonderausstattung.

Nicht im Lieferumfang enthalten, bitte getrennt bestellen.

16-0-347-00	XLD-L1W1-TC	1 x 324 x 776	0,7
16-0-348-00	XLD-L1W2-TC	1 x 466 x 776	1
16-0-349-00	XLD-L1W3-TC	1 x 609 x 776	1,3

16-0-350-00	XLD-L2W1-TC	1 x 324 x 1026	0,9
16-0-351-00	XLD-L2W2-TC	1 x 466 x 1026	1,2
16-0-352-00	XLD-L2W3-TC	1 x 609 x 1026	1,7

16-0-353-00	XLD-L3W1-TC	1 x 324 x 1266	1,1
16-0-354-00	XLD-L3W2-TC	1 x 466 x 1266	1,6
16-0-355-00	XLD-L3W3-TC	1 x 609 x 1266	2,0

16-0-356-00	XLD-L4W1-TC	1 x 324 x 1526	1,3
16-0-357-00	XLD-L4W2-TC	1 x 466 x 1526	1,9
16-0-358-00	XLD-L4W3-TC	1 x 609 x 1526	2,5

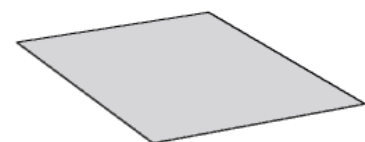

Hintere Abdeckung.

Sonderausstattung.

Nicht im Lieferumfang enthalten, bitte getrennt bestellen.

16-0-361-00	XLD-W1HL2-BC	445 x 324 x 1	0,4
16-0-365-00	XLD-W2HL2-BC	445 x 466 x 1	0,6
16-0-369-00	XLD-W3HL2-BC	445 x 609 x 1	0,8

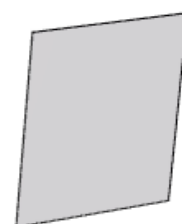
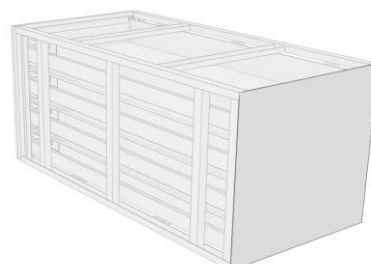

Aufsatz für XLD-Schublade.

Sonderausstattung.

Nicht im Lieferumfang enthalten, bitte getrennt bestellen.

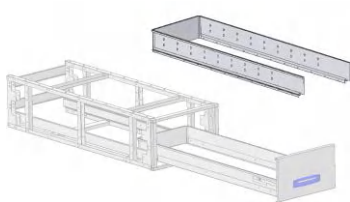

EAN	PRODUKT	Abmessungen Höhe x Breite x Tiefe	Gewicht / kg
16-0-313-00	TEL1W1	120 x 324 x 776	0,72
16-0-314-00	TEL1W2	120 x 466 x 776	0,8
16-0-315-00	TEL1W3	120 x 609 x 776	0,85
16-0-316-00	TEL2W1	120 x 324 x 1026	0,93
16-0-317-00	TEL2W2	120 x 466 x 1026	0,99
16-0-318-00	TEL2W3	120 x 609 x 1026	1,1
16-0-319-00	TEL3W1	120 x 324 x 1266	1,3
16-0-320-00	TEL3W2	120 x 466 x 1266	1,2
16-0-321-00	TEL3W3	120 x 609 x 1266	1,3
16-0-322-00	TEL4W1	120 x 324 x 1526	1,4
16-0-323-00	TEL4W2	120 x 466 x 1526	1,4
16-0-324-00	TEL4W3	120 x 609 x 1526	1,5

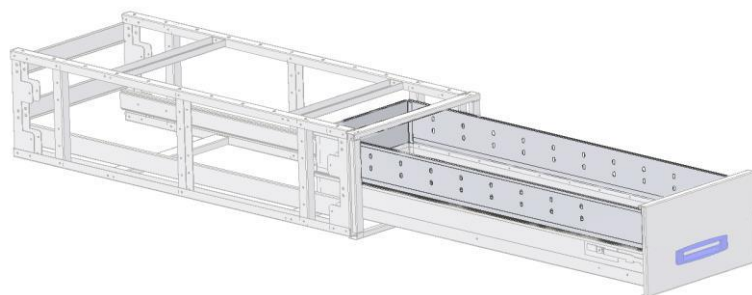

Höhe - 579 mm

XLD Schubladen sind in 4 Tiefen erhältlich: 776 mm, 1026 mm, 1266 mm, 1526 mm und in drei Breiten: 324 mm, 466 mm und 609 mm erhältlich.

3 niedrige Teiler im Lieferumfang.

Die Führungen sind im Lieferumfang enthalten!

XLD-L1W1H2-2 mit 2 Schubladen, XLD-L1W1H2-3 mit 3 Schubladen, XLD-L1W1H2-4 mit 4 Schubladen. Die Ziffer am Ende der Artikelbezeichnung gibt die Anzahl der im Lieferumfang enthaltenen Schubladen an.

EAN	PRODUKT	Produktabmessungen		Gewicht / kg
		Höhe x Breite x Tiefe	Innere Abmessungen Höhe x Breite x Tiefe	
16-0-012-00	XLD-L1W1H2-2	579 x 324 x 776	104 x 208 x 720	28,7
16-0-013-00	XLD-L1W1H2-3	579 x 324 x 776	104 x 208 x 720	34,2
16-0-014-00	XLD-L1W1H2-4	579 x 324 x 776	104 x 208 x 720	39,6
16-0-007-00	XLD-L2W1H2-2	579 x 324 x 1026	104 x 208 x 970	36,5
16-0-008-00	XLD-L2W1H2-3	579 x 324 x 1026	104 x 208 x 970	40,8
16-0-009-00	XLD-L2W1H2-4	579 x 324 x 1026	104 x 208 x 970	48,3
16-0-051-00	XLD-L3W1H2-2	579 x 324 x 1266	104 x 208 x 1210	37,0
16-0-052-00	XLD-L3W1H2-3	579 x 324 x 1266	104 x 208 x 1210	50,2
16-0-053-00	XLD-L3W1H2-4	579 x 324 x 1266	104 x 208 x 1210	54,5
16-0-060-00	XLD-L4W1H2-2	579 x 324 x 1526	104 x 208 x 1470	41,3
16-0-043-00	XLD-L4W1H2-3	579 x 324 x 1526	104 x 208 x 1470	51,7
16-0-044-00	XLD-L4W1H2-4	579 x 324 x 1526	104 x 208 x 1470	62,1

16-0-026-00	XLD-L1W2H2-2	579 x 466 x 776	104 x 350 x 720	32,4
16-0-027-00	XLD-L1W2H2-3	579 x 466 x 776	104 x 350 x 720	42,0
16-0-028-00	XLD-L1W2H2-4	579 x 466 x 776	104 x 350 x 720	49,6
16-0-021-00	XLD-L2W2H2-2	579 x 466 x 1026	104 x 350 x 970	37,2
16-0-022-00	XLD-L2W2H2-3	579 x 466 x 1026	104 x 350 x 970	54,7
16-0-023-00	XLD-L2W2H2-4	579 x 466 x 1026	104 x 350 x 970	49,0
16-0-054-00	XLD-L3W2H2-2	579 x 466 x 1266	104 x 350 x 1210	41,0
16-0-055-00	XLD-L3W2H2-3	579 x 466 x 1266	104 x 350 x 1210	55,2
16-0-056-00	XLD-L3W2H2-4	579 x 466 x 1266	104 x 350 x 1210	60,2
16-0-045-00	XLD-L4W2H2-2	579 x 466 x 1526	104 x 350 x 1470	45,4
16-0-046-00	XLD-L4W2H2-3	579 x 466 x 1526	104 x 350 x 1470	56,8
16-0-047-00	XLD-L4W2H2-4	579 x 466 x 1526	104 x 350 x 1470	68,1

16-0-040-00	XLD-L1W3H2-2	579 x 609 x 776	104 x 493 x 720	35,6
16-0-041-00	XLD-L1W3H2-3	579 x 609 x 776	104 x 493 x 720	42,3
16-0-042-00	XLD-L1W3H2-4	579 x 609 x 776	104 x 493 x 720	49,0
16-0-035-00	XLD-L2W3H2-2	579 x 609 x 1026	104 x 493 x 970	41,0
16-0-036-00	XLD-L2W3H2-3	579 x 609 x 1026	104 x 493 x 970	53,9
16-0-037-00	XLD-L2W3H2-4	579 x 609 x 1026	104 x 493 x 970	58,8
16-0-057-00	XLD-L3W3H2-2	579 x 609 x 1266	104 x 493 x 1210	44,9
16-0-058-00	XLD-L3W3H2-3	579 x 609 x 1266	104 x 493 x 1210	55,3
16-0-059-00	XLD-L3W3H2-4	579 x 609 x 1266	104 x 493 x 1210	65,8
16-0-048-00	XLD-L4W3H2-2	579 x 609 x 1526	104 x 493 x 1470	46,1
16-0-049-00	XLD-L4W3H2-3	579 x 609 x 1526	104 x 493 x 1470	43,0
16-0-050-00	XLD-L4W3H2-4	579 x 609 x 1526	104 x 493 x 1470	74,1

*Die Belastung der geteilten ebenen Fläche beträgt 80 kg

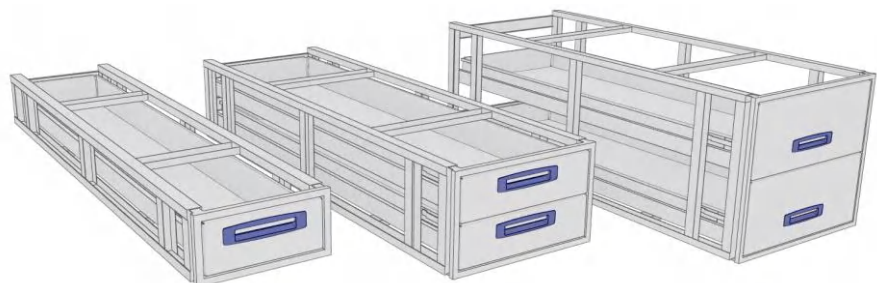

Zusätzliche Teiler.

Teiler mit 4 Elementen Montage.

Wir bieten 2 Höhen der Teiler an: DW (niedrig) und DWH (hoch). DWH kann nur dann installiert werden, wenn der Aufsatz montiert ist.

16-0-325-00	DW1	100 x 324 x 1	standard	0,1
16-0-326-00	DW2	100 x 466 x 1	standard	0,1
16-0-327-00	DW3	100 x 609 x 1	standard	0,1

16-0-328-00	DWH1	210 x 324 x 1	option	0,1
16-0-329-00	DWH2	210 x 466 x 1	option	0,1
16-0-330-00	DWH3	210 x 609 x 1	option	0,1

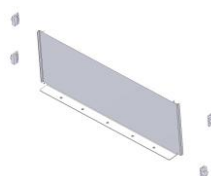

Seitenabdeckung.

Sonderausstattung.

Nicht im Lieferumfang enthalten, bitte getrennt bestellen.

EAN	PRODUKT	Abmessungen Höhe x Breite x Tiefe	Gewicht / kg
16-0-334-00	XLD-L1H2-SC	579 x 1 x 776	0,6
16-0-338-00	XLD-L2H2-SC	579 x 1 x 1026	1,6
16-0-342-00	XLD-L3H2-SC	579 x 1 x 1266	2,0
16-0-346-00	XLD-L4H2-SC	579 x 1 x 1526	2,4



Obere Abdeckung.

Sonderausstattung.

Nicht im Lieferumfang enthalten, bitte getrennt bestellen.

16-0-347-00	XLD-L1W1-TC	1 x 324 x 776	0,7
16-0-348-00	XLD-L1W2-TC	1 x 466 x 776	1
16-0-349-00	XLD-L1W3-TC	1 x 609 x 776	1,3

16-0-350-00	XLD-L2W1-TC	1 x 324 x 1026	0,9
16-0-351-00	XLD-L2W2-TC	1 x 466 x 1026	1,2
16-0-352-00	XLD-L2W3-TC	1 x 609 x 1026	1,7

16-0-353-00	XLD-L3W1-TC	1 x 324 x 1266	1,1
16-0-354-00	XLD-L3W2-TC	1 x 466 x 1266	1,6
16-0-355-00	XLD-L3W3-TC	1 x 609 x 1266	2,0

16-0-356-00	XLD-L4W1-TC	1 x 324 x 1526	1,3
16-0-357-00	XLD-L4W2-TC	1 x 466 x 1526	1,9
16-0-358-00	XLD-L4W3-TC	1 x 609 x 1526	2,5

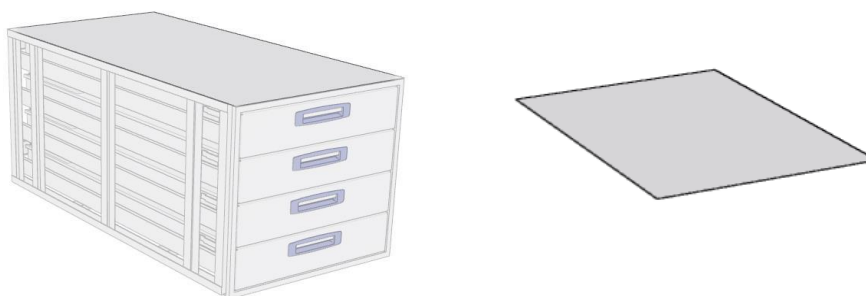

Hintere Abdeckung.

Sonderausstattung.

Nicht im Lieferumfang enthalten, bitte getrennt bestellen.

16-0-362-00	XLD-W1H2-BC	579 x 324 x 1	0,6
16-0-366-00	XLD-W2H2-BC	579 x 466 x 1	0,8
16-0-370-00	XLD-W3H2-BC	579 x 609 x 1	1,0

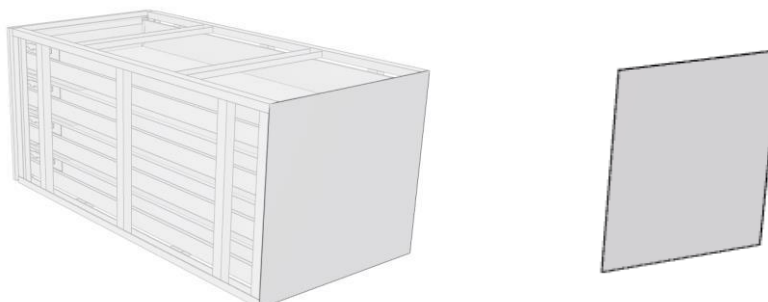

XLD hybride Schubladen 100% Öffnung.



Aufsatz für XLD-Schublade.

Sonderausstattung.

Nicht im Lieferumfang enthalten, bitte getrennt bestellen.

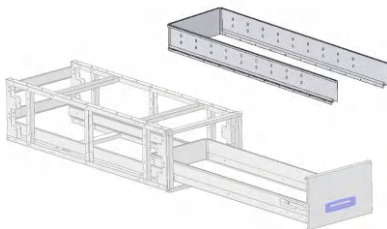

EAN	PRODUKT	Abmessungen Höhe x Breite x Tiefe	Gewicht / kg
16-0-313-00	TEL1W1	120 x 324 x 776	0,72
16-0-314-00	TEL1W2	120 x 466 x 776	0,8
16-0-315-00	TEL1W3	120 x 609 x 776	0,85
16-0-316-00	TEL2W1	120 x 324 x 1026	0,93
16-0-317-00	TEL2W2	120 x 466 x 1026	0,99
16-0-318-00	TEL2W3	120 x 609 x 1026	1,1
16-0-319-00	TEL3W1	120 x 324 x 1266	1,3
16-0-320-00	TEL3W2	120 x 466 x 1266	1,2
16-0-321-00	TEL3W3	120 x 609 x 1266	1,3
16-0-322-00	TEL4W1	120 x 324 x 1526	1,4
16-0-323-00	TEL4W2	120 x 466 x 1526	1,4
16-0-324-00	TEL4W3	120 x 609 x 1526	1,5

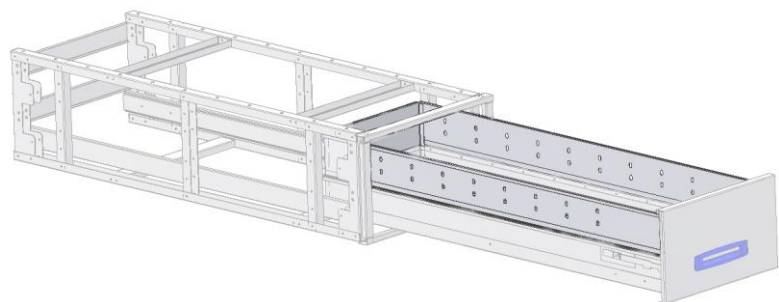



 **NOLAKO**

 5570 0201  tj@nolako.dk  www.nolako.dk

Mosevej 12 C · 4700 Næstved